

P5-20...R40-17

Model: C18

nl Montage- en gebruiksaanwijzing

Buismotor met geïntegreerde draadloze ontvanger voor ZIP-installaties

Belangrijke informatie voor:

• de monteur / • de elektricien / • de gebruiker

Aan de betreffende personen doorgeven!

De gebruiker dient deze originele gebruiksaanwijzing te bewaren.

2010 300 903 0b 19-2-2024

Becker-Antriebe GmbH
Friedrich-Ebert-Straße 2-4
35764 Sinn/Germany
info@becker-antriebe.com
www.becker-antriebe.com



BECKER
for you. forever.

Inhoudsopgave

Algemeen.....	3
Garantieverlening	3
Veiligheidsaanwijzingen	4
Aanwijzingen voor de gebruiker	4
Aanwijzingen voor montage en inbedrijfstelling.....	4
Doelmatig gebruik.....	6
Montage en demontage van de steekbare motorkabel	6
Montage	7
Inbedrijfstelling	9
Masterzender programmeren	10
Controle van de draairichting	10
Intelligent installatiemanagement	11
Eindpositie Status Indicator (ESI)	11
Instellen van de eindposities	11
Punt beneden naar punt boven	11
Punt beneden naar aanslag boven	11
Eindposities wissen	12
Tussenposities I + II.....	12
Andere zenders programmeren	13
Zenders wissen.....	13
Master overschrijven	14
Eindposities instellen met Auto-Install (voor ZIP-toepassingen met zware eindlijst).....	15
Hindernisherkenning (voor ZIP-toepassingen met zware eindlijst).....	15
Lokale bediening met een enkelvoudige schakelaar.....	16
Programmeren van de looptijden	16
Looptijden wissen	16
Extra functie doekontlasting activeren/deactiveren met de masterzender	17
Afvalverwijdering.....	17
Onderhoud.....	17
Technische gegevens Ø35.....	17
Technische gegevens Ø45.....	18
Wat doen, wanneer...?	18
Aansluitvoorbeeld	19
Conformiteitsverklaring	20

Algemeen

Deze buismotoren zijn hoogwaardige kwaliteitsproducten met de volgende eigenschappen:

- geoptimaliseerd voor verticale ZIP-toepassingen
- Draadloze afzonderlijke-, groeps- en centrale besturing
- Geen gedoe met bedrading naar de schakelaar of een relaisbesturing
- Buismotor en zender kunnen vrij worden gecombineerd
- Eenvoudige instelling van de eindposities via de zender
- Instellen van twee vrij te kiezen tussenposities
- Flexibele draadloze groepsvorming, kan op elk moment zonder montagewerk worden gewijzigd
- Met de geïntegreerde memofunctie kunnen max. twee schakeltijden met dagelijkse herhaling eenvoudig worden geprogrammeerd.
- Installatie zonder aanslagen mogelijk (punt uitgelopen naar punt ingelopen)
- Automatische herkenning van eindposities door intelligente elektronica bij de toepassing van aanslagsystemen
- Geen nastellen van de eindposities: veranderingen van rolluikpantser/zonwering worden bij gebruik van een aanslagsysteem automatisch gecompenseerd.
- geschikt voor verticale zonwering
- duidelijk gereduceerde aanslag- en zodoende doekbelasting
- Activeren/deactiveren van de doekontlastingsfunctie
- Rechts en links te monteren
- Meerdere buismotoren elektrisch parallel schakelbaar
- Automatisch aanpassen van draairichting
- Voorzichtig gebruik van installatie en buismotor verlengt de levensduur
- Voor steekbare motorkabel

Volg bij de installatie en de instelling van de besturing de instructies in deze montage- en gebruiksaanwijzing op.



De productiedatum blijkt uit de eerste vier cijfers van het serienummer.

De cijfers 1 en 2 geven het jaar en de cijfers 3 en 4 geven de week aan.

Voorbeeld: week 34 in 2020

Ser. nr.:	2034XXXXX
-----------	-----------

Verklaring pictogrammen

	VOORZICHTIG	VOORZICHTIG markeert een gevaar dat tot letsel kan leiden, wanneer dit niet wordt vermeden.
	OPGELET	OPGELET markeert maatregelen voor het vermijden van materiële schade.
		Duidt op gebruikstips en andere nuttige informatie.

Garantieverlening

Constructieve wijzigingen en ondeskundige installatie die in strijd zijn met deze gebruiksaanwijzing en andere instructies onzerzijds, kunnen leiden tot ernstig lichamelijk letsel van de gebruiker en kunnen een ernstig risico vormen voor diens gezondheid, zoals kneuzingen. Constructieve wijzigingen mogen derhalve uitsluitend na overleg met ons en met onze toestemming plaatsvinden, waarbij onze instructies en vooral de instructies in de voorliggende montage- en gebruiksaanwijzing beslist in acht moeten worden genomen.

Afwijkend gebruik, toepassingen en/of verwerking van de producten die in strijd is met het bedoelde gebruik, is niet toegestaan. De fabrikant van het eindproduct en de installateur dienen erop te letten dat bij gebruik van onze producten aan alle noodzakelijke wettelijke en officiële voorschriften aandacht wordt besteed en dat deze worden opgevolgd. Dit betreft de fabricage van het eindproduct, de installatie en het advies aan de klant en geldt vooral voor de daarop betrekking hebbende actuele EMC-voorschriften.

Veiligheidsaanwijzingen

De volgende veiligheidsaanwijzingen en waarschuwingen dienen voor het afwenden van gevaren en voor het voorkomen van lichamelijke letsels en materiële schade.

Aanwijzingen voor de gebruiker

Algemene aanwijzingen

- De buismotor moet tijdens de reiniging, het onderhoud en de vervanging van onderdelen van de stroomvoorziening worden losgekoppeld.
- Uitsluitend geschoold personeel en in het bijzonder erkende elektriciens mogen werkzaamheden en andere activiteiten, inclusief onderhouds- en schoonmaakwerkzaamheden, uitvoeren aan de elektrische installaties en het overige deel van de installatie.
- Deze apparaten kunnen door kinderen vanaf 8 jaar en door personen met een verminderd fysiek, zintuiglijk of mentaal vermogen of gebrek aan ervaring en/of kennis worden gebruikt, wanneer ze onder toezicht staan of instructies hebben gekregen omtrent het veilige gebruik van het apparaat en ze de risico's begrijpen. Kinderen mogen niet met het apparaat spelen.
- Laat de installatie regelmatig door geschoold personeel controleren op slijtage en beschadigingen.
- Leg beschadigde installaties beslist stil tot reparatie door de vakman heeft plaatsgevonden.
- Bedien installaties niet, als zich personen of voorwerpen in het gevarenbereik bevinden.
- Houd het gevarenbereik van de installatie gedurende de bediening in het oog.
- Zorg voor een voldoende afstand (minstens 40 cm) tussen bewegende delen en aangrenzende voorwerpen.



Voorzichtig

Veiligheidsaanwijzingen voor het vermijden van ernstig letsel.

- **Beknellings- en klempaatsen moeten vermeden of beveiligd worden.**

Aanwijzingen voor montage en inbedrijfstelling

Algemene aanwijzingen

- Neem de veiligheidsaanwijzingen van EN 60335-2-97 in acht. Houd er rekening mee dat deze veiligheidsaanwijzingen geen limitatieve opsomming zijn, aangezien de norm niet met alle gevarenbronnen rekening kan houden. De fabrikant van de aandrijving kan bijvoorbeeld geen rekening houden met de constructie van het aangedreven product, de werking van de buismotor in de inbouwsituatie of met het aanbrengen van het eindproduct in de verkeersruimte van de eindgebruiker.
Wend u bij vragen en twijfels aangaande veiligheidsaanwijzingen in de norm tot de fabrikant van het betreffende deel- of eindproduct.
- Alle geldende normen en voorschriften voor de elektrische installatie moeten worden gerespecteerd.
- Uitsluitend geschoold personeel en in het bijzonder erkende elektriciens mogen werkzaamheden en andere activiteiten, inclusief onderhouds- en schoonmaakwerkzaamheden, uitvoeren aan de elektrische installaties en het overige deel van de installatie.
- Alleen reserveonderdelen, gereedschappen en extra inrichtingen die door de fabrikant van de aandrijving goedgekeurd zijn, mogen gebruikt worden.
Door het gebruik van niet goedgekeurde producten van derden of door wijzigingen aan installatie en toebehoren wordt de veiligheid van uzelf en die van anderen in gevaar gebracht. Daarom is het gebruik van niet goedgekeurde producten van derden of een niet met ons afgestemde en niet door ons goedgekeurde wijziging niet toegestaan. Voor schade die hierdoor ontstaat, kunnen wij niet aansprakelijk worden gesteld.
- Breng de schakelaar met UIT-voorinstelling op zichtafstand van het aangedreven product, maar uit de buurt van bewegende delen, op een hoogte van meer dan 1,5 m aan. Deze mag niet voor iedereen toegankelijk zijn.
- Vast gemonteerde besturingen moeten zichtbaar aangebracht worden.
- Nominaal moment en inschakelduur moeten op de eisen van het aangedreven product afgestemd zijn. Technische gegevens – Nominaal moment en gebruiksduur vindt u op het typeplaatje van de buismotor.
- Gevaarlijk bewegende onderdelen van buismotoren moeten hoger dan 2,5 m van de grond of een ander niveau dat zorgt voor toegang tot de buismotor, gemonteerd worden.
- Voor een veilig gebruik van de installatie na de inbedrijfstelling moeten de eindposities correct zijn ingesteld/geprogrammeerd.
- Buismotoren met motorkabel van het type H05VV-F zijn enkel voor binnengebruik toegelaten.

- Buismotoren met de motorkabel H05RR-F, S05RN-F of 05RN-F zijn voor buiten- en binnengebruik toegelaten.
- De verbinding van de buismotor met het aan te drijven element mag enkel met componenten gemaakt worden die u in de actuele productcatalogus voor mechanische toebehoren van de fabrikant van de motor vindt. Deze moeten volgens informatie van de fabrikant worden gemonteerd.
- Als de buismotor wordt gebruikt voor rolluikpantser/zonweringen in een bereik met speciale aanduiding (bijv. vluchtwegen, gevarenczones, veiligheidszones), dan moeten de telkens geldende voorschriften en normen worden nageleefd.
- Na de installatie van de aandrijving moet de monteur in het hoofdstuk Technische gegevens de gebruikte buismotor markeren en de montageplaats vermelden.



Voorzichtig

Veiligheidsaanwijzingen voor het vermijden van ernstig letsel

- **Bij de werking van elektrische of elektronische installaties en apparaten staan bepaalde bouwelementen, bijv. voedingseenheid, onder gevaarlijke elektrische spanning. Bij niet gekwalificeerd ingrijpen of veronachtzaming van de waarschuwingen kunnen lichamelijk letsel of materiële schade ontstaan.**
- **Voorzichtig bij aanraking van de buismotor, omdat deze door de toegepaste technologie tijdens gebruik warm wordt.**
- **Stel alle voeding en besturingen die voor de werking niet dringend noodzakelijk zijn, voor de installatie buiten werking.**
- **Beknellings- en klemplaatsen moeten vermeden of beveiligd worden.**
- **Bij de installatie van de buismotor moet voor alle polen een scheidingsmogelijkheid van het net worden aangebracht met een contactopeningswijdte van ten minste 3 mm per pool (EN 60335).**
- **Bij beschadigingen van de motorkabel mag deze enkel vervangen worden door de fabrikant. Bij buismotoren met een steekbare motorkabel, moet deze worden vervangen door een motorkabel van hetzelfde type. Deze is verkrijgbaar bij de fabrikant van de buismotor.**

Opgelet

Veiligheidsaanwijzingen voor het vermijden van materiële schade.

- **Zorg voor een voldoende afstand tussen bewegende delen en aangrenzende voorwerpen.**
- **Gebruik nooit de motorkabel voor het verplaatsen van de buismotor.**
- **Alle verbindingen die vastgeklikt kunnen worden, en bevestigingsschroeven van de lagers moet worden gecontroleerd of ze goed vast zitten.**
- **Zorg ervoor dat niets tegen de buismotor schuurt zoals bijv. ophangingen van rolluikpantser/zonwering, schroeven.**
- **De buismotor moet horizontaal worden gemonteerd.**

Doelmatig gebruik

Het buismotortype in deze gebruiksaanwijzing is uitsluitend bestemd voor de bediening van verticale ZIP-installaties.

Gebruik in gekoppelde installaties is alleen mogelijk wanneer alle deelinstallaties exact synchroon lopen en op hetzelfde moment de eindposities bereiken.

Voor de bevestiging van de aansluitdelen op de buismotor \varnothing 35 mm PXX/XX moeten uitsluitend de schroeven EJOT Delta PT 40x12 WN 5454 Torx (9900 000 545 4) worden gebruikt.

Gebruik voor rolluik-toepassingen alleen de daarvoor bepaalde buismotortypes.

Dit buismotortype is ontworpen voor gebruik in afzonderlijke installaties (één buismotor per wikkelbuis).

Dit buismotortype mag niet worden gebruikt op plaatsen waar ontploffingsgevaar heerst.

Gebruik nooit de motorkabel voor het verplaatsen van de buismotor, Neem de buismotor altijd bij zijn behuizing vast.

Een andere toepassing, ander gebruik of wijzigingen zijn om veiligheidsredenen ter bescherming van de gebruiker en van derden niet toegestaan, aangezien deze afbreuk kunnen doen aan de veiligheid van de installatie en er daardoor gevaar bestaat voor personen en goederen. Voor schade die in deze gevallen ontstaat, kan de fabrikant van de aandrijving niet aansprakelijk gesteld worden.

Neem bij het gebruik van de installatie of bij reparatie de aanwijzingen in deze gebruiksaanwijzing in acht. Bij ondeskundig handelen kan de fabrikant van de aandrijving niet aansprakelijk gesteld worden voor daardoor veroorzaakte schade.

Montage en demontage van de steekbare motorkabel

 **Voorzichtig**
Vóór de montage/demontage moet de motorkabel spanningsvrij worden geschakeld.

Montage van de steekbare motorkabel

\varnothing 35 / \varnothing 45 / \varnothing 58

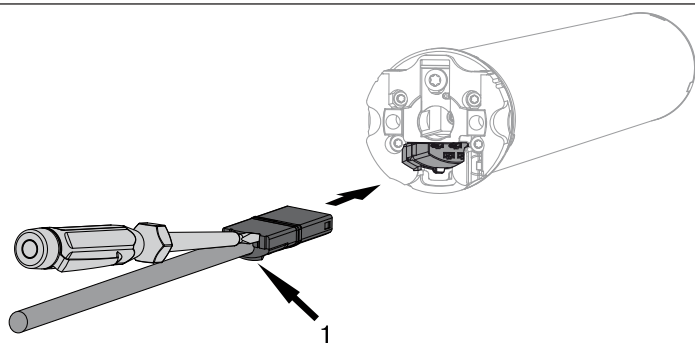

1 = arrêteernok

Steek de **spanningsvrije** motorkabel zover in de motorkop tot de arrêteernok van de buismotor vastklikt. Gebruik eventueel een passende platte schroevendraaier om deze aan te drukken. Plaats deze in een van de twee hiervoor bestemde sleuven op de stecker.

Controleer of de motorkabel is vastgeklikt.

Demontage van de steekbare motorkabel voor buismotoren

\varnothing 35

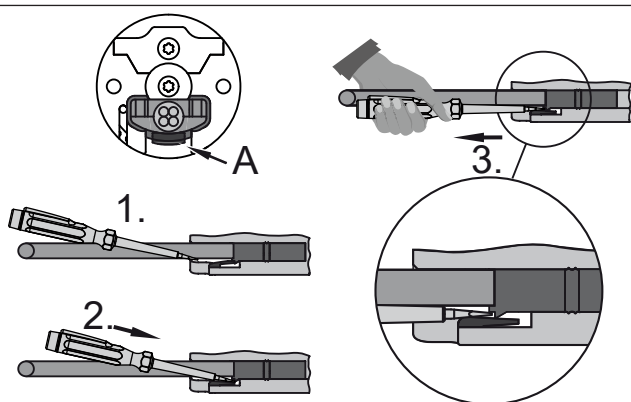

A = arrêteerlip

Steek een passende platte schroevendraaier in het midden tussen arrêteernok en arrêteerlip, zodat de arrêteerlip de arrêteernok bij de stecker vrijgeeft.

Nu kunt u de motorkabel er samen met de platte schroevendraaier uittrekken.

Ø 45 / Ø 58	<p>Steek een passende platte schroevendraaier in het midden tot de aanslag in de uitsparing van de arrêterbeugel, zodat de arrêterbeugel de arrêternok op de stecker vrijgeeft.</p> <p>Nu kunt u de motorkabel er samen met de platte schroevendraaier uittrekken.</p>
A = arrêterbeugel	

Montage

Montage van de buismotor

Opgelet

De verbinding van de buismotor met het aan te drijven element mag enkel met componenten gemaakt worden die u in de actuele productcatalogus voor mechanische toebehoren van de fabrikant van de motor vindt.

De monteur moet zich vóór de montage verzekeren van de nodige stabiliteit van het metselwerk resp. van het te motoriseren systeem (draaimoment van de buismotor plus gewicht van het rolluikpantser/de zonwering).



Voorzichtig

Elektrische aansluitingen mogen uitsluitend worden aangelegd door een erkend elektricien. Vóór de montage moet de voeding spanningsvrij worden geschakeld en beveiligd worden. Stel de bijgevoegde aansluitinformatie ter beschikking van uw elektroinstallateur.

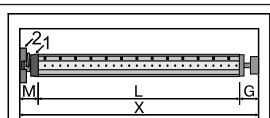

Bepaal de aan de zijkant benodigde ruimte (M) door meten van de motorkop (1) en het muurlager (2). De binnenmaat van de kast (X) min de aan de zijkant benodigde ruimte (M) en tegenlager (G) levert de lengte (L) op van de wikkelbuis: $L = X - M - G$.

Naargelang de combinatie van buismotor en muurlager varieert de aan de zijkant benodigde ruimte (M).

Bevestig dan muur- en tegenlager. Let er daarbij op dat de wikkelbuis in een haakse hoek t.o.v. de muur staat en dat het gemonteerde systeem een voldoende axiale speling heeft.

Montage en demontage van steekas

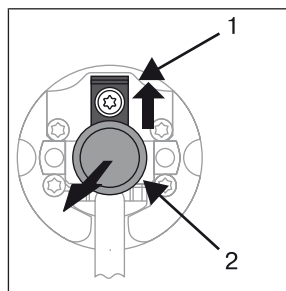

Ø45

De steekas (2) klikt bij het inschuiven automatisch vast. Schuif voor het losmaken van de steekas (2) de borgplaat (1) naar boven en trek de steekas (2) eruit.

Montage en demontage van de meenemer

Montage van de ring op de loopring

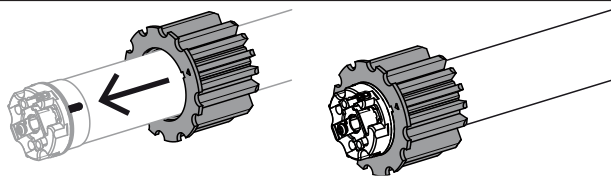

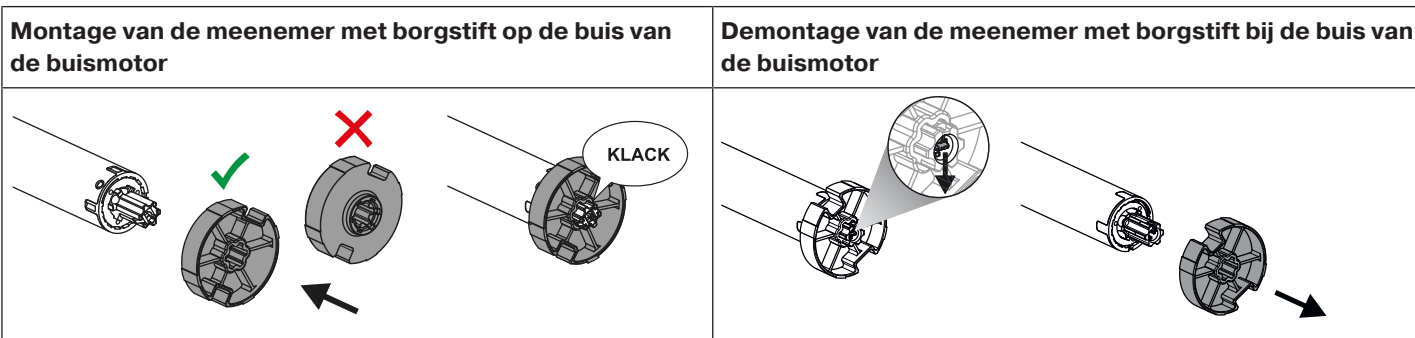

Montage van de buismotor in de buis

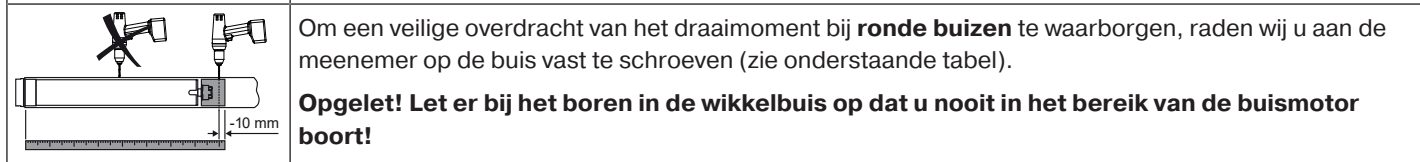
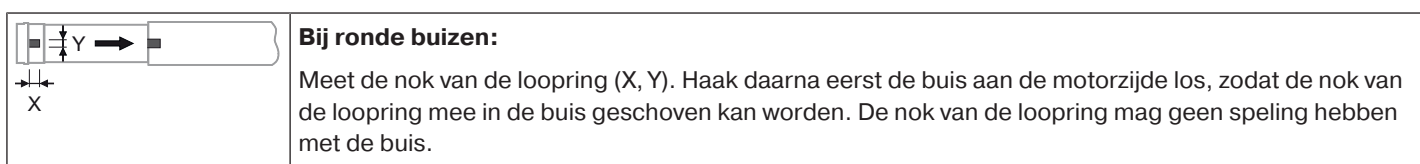
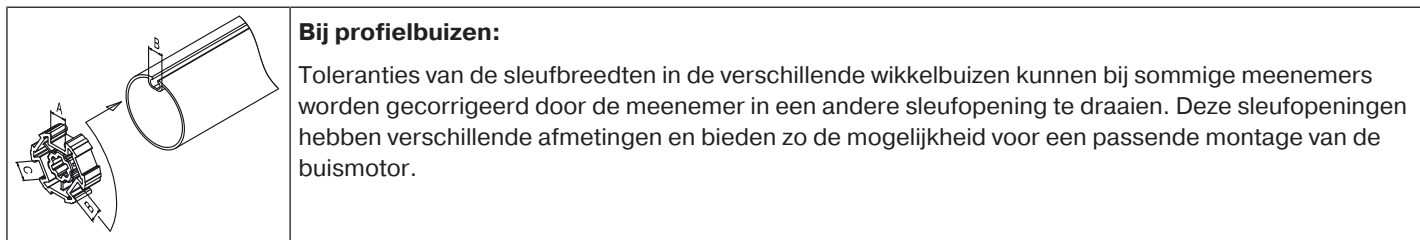

Buismotordiameter [mm]	Meenemer	Draaimoment max. [Nm]	Bevestigingsschroeven (4 stuks)
Ø 35-Ø 45	Alle	tot 50	Plaatschroef Ø 4,8 x 9,5 mm

Wij adviseren tevens om de wikkelbuis aan het tegenlager vast te schroeven.

Opgelet

De buismotor mag niet in de wikkelbuis geslagen worden. Ook mag u hem niet in de wikkelbuis laten vallen!

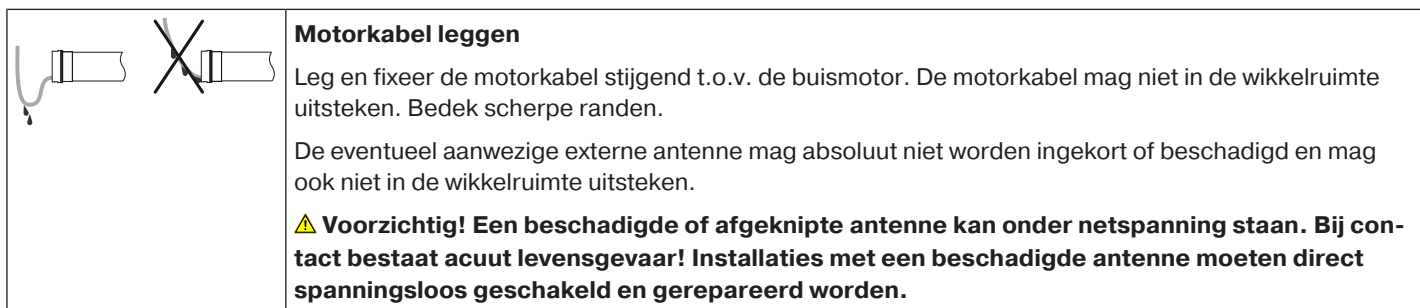
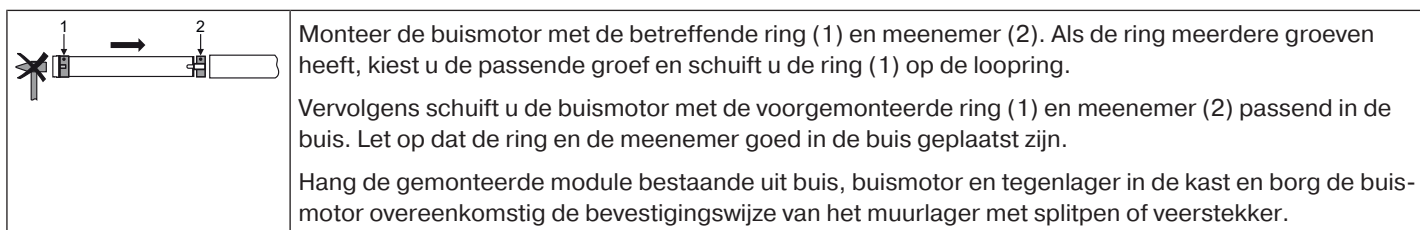

Inbedrijfstelling

Verklaring van de symbolen

▲	OP-toets
■	STOP-toets
▼	NEER-toets
●	Programmeertoets (op de zender)
(M)...X	Ontvanger bevestigd één keer of meerdere keren door "klikken" of "knikken"
	1 = draairichtingschakelaar 2 = zwarte schakelaar (antennesymbool)

Opgelet

De buismotoren zijn ontworpen voor een korte looptijd. Een ingebouwde thermische veiligheidsschakelaar voorkomt oververhitting van de buismotor. Bij de inbedrijfstelling (lange zonwering of lange looptijd) kan de thermische veiligheidsschakelaar geactiveerd worden. De buismotor wordt dan uitgeschakeld. Na een korte afkoeltijd is de installatie weer gereed voor gebruik.

De volledige inschakelduur bereikt de buismotor pas, wanneer deze is afgekoeld naar de omgevingstemperatuur. Vermijd herhaaldelijk activeren van de thermische veiligheidsschakelaar.

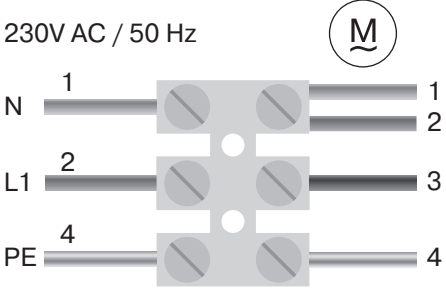
<p>230V AC / 50 Hz</p>  <p>1 = blauw 2 = bruin 3 = zwart 4 = groen-geel</p>	<p>Buismotor aansluiten</p> <p>Sluit de buismotor op de spanningsvoorziening aan.</p>
	<p>Buismotor in de programmeermodus zetten</p> <p>Buismotor in de programmeermodus zetten door de spanning in te schakelen</p> <ul style="list-style-type: none"> ▶ Nu schakelt u de spanning in. ▶ De buismotor gaat gedurende 3 minuten in de programmeermodus.

i Wanneer meerdere buismotoren parallel moeten worden geschakeld, heeft u de mogelijkheid om een buismotor uit de programmeermodus te halen door de zwarte schakelaar (antennesymbool) na inschakelen van de spanning in de buitenste positie te schuiven.

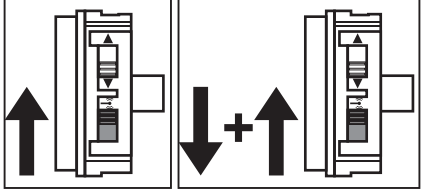
	<p>Buismotor in de programmeermodus zetten met de zwarte schakelaar (antennesymbool)</p> <p>Schuif de zwarte schakelaar (antennesymbool) in de binnenste positie. Als de zwarte schakelaar (antennesymbool) zich al in deze positie bevindt, schuif de schakelaar naar buiten en weer naar de binnenste positie terug.</p> <ul style="list-style-type: none"> ▶ De buismotor gaat gedurende 3 minuten in de programmeermodus.
---	---

Masterzender programmeren

● 3s	Ⓜ 2x	Druk binnen de programmeermodus gedurende 3 seconden op de programmeertoets. <ul style="list-style-type: none">▷ De buismotor bevestigt.▶ Daarmee is het programmeren beëindigd.
------	------	--

i Als in de ontvanger al een zender is geprogrammeerd, drukt u gedurende 10 seconden op de programmeertoets.

Controle van de draairichting

i Het veranderen van de draairichting is alleen mogelijk, wanneer geen eindposities ingesteld zijn.

Er zijn meerdere mogelijkheden voor de verandering van draairichting:

- veranderen van draairichting via de draairichtingschakelaar
- Veranderen van draairichting via de masterzender

veranderen van draairichting via de draairichtingschakelaar

Druk op de ▲- of ▼-toets

- ▷ Het rolluikpantser loopt in de gewenste richting
- ▶ De draairichting is OK.

Als het rolluikpantser in de verkeerde richting loopt, moet de draairichting gewijzigd worden. Ga als volgt te werk:

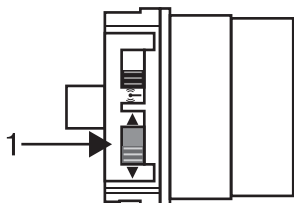
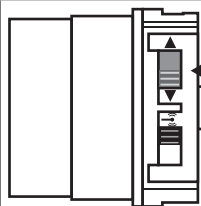

Schuif de draairichtingschakelaar (1) in de tegenoverliggende positie.

- ▷ De draairichting is gewijzigd.
- ▶ Controleer de draairichting opnieuw.

Veranderen van draairichting via de masterzender

Druk op de ▲- of ▼-toets.

- ▷ Het rolluikpantser/de zonwering loopt in de gewenste richting.
- ▶ De draairichting is OK.

Als het rolluikpantser in de verkeerde richting loopt, moet de draairichting gewijzigd worden. Ga als volgt te werk:

●+▲+▼
3s

Ⓜ 3x

Druk eerst op de programmeertoets en binnen 3 seconden ook gedurende 3 seconden op de ▲- en de ▼-toets.

- ▶ De buismotor bevestigt.
- Controleer de draairichting opnieuw.

Intelligent installatiemanagement

Voltooiing van de installatie na automatisch instellen van de eindposities

De buismotor slaat de ingestelde eindposities permanent op, nadat elke eindpositie 3 x werd aangelopen. Daarna is de installatie voltooid. Als een eindpositie via een punt wordt ingesteld, dan is dit onmiddellijk vast opgeslagen.

Eindpositie Status Indicator (ESI)

Door kort stoppen en verder lopen wordt gesignaleerd dat in de desbetreffende looprichting nog geen eindpositie ingesteld is.

Instellen van de eindposities

i De eindposities kunnen alleen via de masterzender worden ingesteld. De draairichting moet kloppen. De buismotor loopt bij de instelling van de eindposities in dodemansbedrijf en ESI. De onderste eindpositie moet altijd eerst geprogrammeerd worden. Wanneer de buismotor bij het omhoog/omlaag lopen door een hindernis voortijdig uitschakelt, dan kan door omhoog/omlaag laten lopen deze hindernis worden vrijgemaakt en weggenomen. Daarna kan door een opnieuw omhoog/omlaag lopen de bovenste eindpositie worden ingesteld.

Er zijn meerdere mogelijkheden voor het instellen van de eindposities:

- Punt beneden naar punt boven
- Punt beneden naar aanslag boven
- Auto-Install (Eindposities instellen met Auto-Install (voor ZIP-toepassingen met zware eindlijst) [▶ 15])

Schakelt de buismotor bij het instellen van de eindposities in de gewenste eindpositie **vanzelf** uit, dan is deze definitief ingesteld nadat ze 3 keer bereikt werd.

Punt beneden naar punt boven

i Bij deze instelling van de eindposities vindt geen compensatie van de zonweringslengte plaats.

▼		Laat de motor naar de gewenste onderste eindpositie lopen.
● + ▼	(M) 1x	Druk nu eerst op de programmeertoets en binnen 3 seconden ook op de ▼-toets en houd de beide toetsen ingedrukt. ▶ De buismotor bevestigt.
▲		Laat vervolgens de motor naar de gewenste bovenste eindpositie lopen.
● + ▲	(M) 1x	Druk nu eerst op de programmeertoets en binnen 3 seconden ook op de ▲-toets en houd de beide toetsen ingedrukt. ▶ De buismotor bevestigt. ▶ De eindposities zijn ingesteld.

Punt beneden naar aanslag boven

▼		Laat de motor naar de gewenste onderste eindpositie lopen.
● + ▼	(M) 1x	Druk nu eerst op de programmeertoets en binnen 3 seconden ook op de ▼-toets en houd de beide toetsen ingedrukt. ▶ De buismotor bevestigt.
▲		Laat vervolgens het zonweringsdoek omhoog lopen tot tegen de continu aanwezige aanslag. ▶ De buismotor schakelt vanzelf uit. ▶ De eindposities zijn ingesteld.

Eindposities wissen

Opgelet

Bij het wissen van afzonderlijke eindposities en bij het wissen van beide eindposities worden alle ingestelde functies (tussenpositie I, tussenpositie II, hindernisherkenning, looptijden) ook gewist.



De ingestelde eindposities kunnen alleen via de masterzender worden gewist. Gewiste eindposities worden via ESI aangegeven.

Eindposities afzonderlijk wissen

▲ / ▼		Laat de motor naar de eindpositie lopen die moet worden gewist.
● + ■	(M) 2x	Druk nu eerst op de programmeertoets en binnen 3 seconden ook op de STOP-toets en houd de beide toetsen gedurende 10 seconden ingedrukt. <ul style="list-style-type: none">▷ De buismotor bevestigt.▶ De eindpositie werd gewist.

Beide eindposities wissen



Eventueel ingestelde extra functies worden ook gewist of naar de toestand bij levering teruggezet.

▲ / ▼		Laat de zonwering lopen tot tussen de eindposities.
● + ■	(M) 2x	Druk nu eerst op de programmeertoets en binnen 3 seconden ook op de STOP-toets en houd de beide toetsen gedurende 10 seconden ingedrukt. <ul style="list-style-type: none">▷ De buismotor bevestigt.▶ De eindposities werden gewist.

Tussenposities I + II



De tussenposities I + II zijn vrij te kiezen posities van de zonwering, tussen de twee eindposities. Aan elke bewegingstoets kan telkens een tussenpositie worden toegewezen. Voor het instellen van een tussenpositie moeten beide eindposities ingesteld zijn.

Instellen/wijzigen van de gewenste tussenpositie

▲ / ▼		Laat de zonwering naar de gewenste tussenpositie lopen.
■ + ▲ of ■ + ▼	(M) 1x	Druk nu eerst op de STOP-toets en binnen 3 seconden ook op de gewenste bewegingstoets en houd de beide toetsen ingedrukt. <ul style="list-style-type: none">▷ De buismotor bevestigt.▶ De tussenpositie werd opgeslagen.

Aanlopen van de gewenste tussenpositie

2x ▲ of 2x ▼		Druk 2 keer binnen een seconde op de bewegingstoets voor de gewenste tussenpositie. <ul style="list-style-type: none">▶ De zonwering loopt naar de aan de bewegingstoets toegewezen tussenpositie.
--------------------	--	--

Wissen van de gewenste tussenpositie

2x ▲ of 2x ▼		Laat de zonwering naar de tussenpositie lopen die moet worden gewist.
■ + ▲ of ■ + ▼	(M) 2x	Druk nu eerst op de STOP-toets en binnen 3 seconden ook op de aan de tussenpositie toegewezen bewegingstoets en houd de beide toetsen ingedrukt. <ul style="list-style-type: none"> ▷ De buismotor bevestigt. ▶ De tussenpositie werd gewist.

Andere zenders programmeren

i Er kunnen behalve de masterzender nog max. 15 zenders in de buismotor worden geprogrammeerd.

● 3s	(M) 1x	Druk gedurende 3 seconden op de programmeertoets van de geprogrammeerde masterzender. <ul style="list-style-type: none"> ▷ De buismotor bevestigt.
● 3s	(M) 1x	Druk nu gedurende 3 seconden op de programmeertoets van een nieuwe zender, die bij de buismotor nog niet bekend is. Hierdoor wordt de programmeermodus van de buismotor voor een nieuwe zender gedurende 3 minuten geactiveerd. <ul style="list-style-type: none"> ▷ De buismotor bevestigt.
● 3s	(M) 2x	Druk nu nog eens gedurende 3 seconden op de programmeertoets van de nieuw te programmeren zender. <ul style="list-style-type: none"> ▷ De buismotor bevestigt. ▶ De nieuwe zender is nu geprogrammeerd.

Zenders wissen

Zenders afzonderlijk wissen

i De geprogrammeerde masterzender kan niet worden gewist. Deze kan alleen worden overschreven (zie Masterzender programmeren [▶ 10]).

● 3s	(M) 1x	Druk gedurende 3 seconden op de programmeertoets van de masterzender. <ul style="list-style-type: none"> ▷ De buismotor bevestigt.
● 3s	(M) 1x	Druk nu gedurende 3 seconden op de programmeertoets van de zender die moet worden gewist. <ul style="list-style-type: none"> ▷ De buismotor bevestigt.
● 10s	(M) 2x	Druk daarna nog eens gedurende 10 seconden op de programmeertoets van de zender die moet worden gewist. <ul style="list-style-type: none"> ▷ De buismotor bevestigt. ▶ De zender werd uit de buismotor gewist.

Alle zenders wissen (behalve masterzender)

● 3s	(M) 1x	Druk gedurende 3 seconden op de programmeertoets van de masterzender. ▷ De buismotor bevestigt.
● 3s	(M) 1x	Druk nog eens gedurende 3 seconden op de programmeertoets van de masterzender. ▷ De buismotor bevestigt.
● 10s	(M) 2x	Druk nog eens gedurende 10 seconden op de programmeertoets van de masterzender. ▷ De buismotor bevestigt. ▶ Alle zenders (behalve de masterzender) werden uit de ontvanger gewist.

Master overschrijven

Er zijn 2 mogelijkheden om de masterzender te overschrijven:

- Buismotor in de programmeermodus zetten door de spanning in te schakelen
- Buismotor in de programmeermodus zetten met de zwarte schakelaar (antennesymbool)

Buismotor in de programmeermodus zetten door de spanning in te schakelen

i Om ervoor te zorgen dat de nieuwe masterzender alleen in de gewenste buismotor wordt geprogrammeerd, moeten alle andere buismotoren die op dezelfde spanningsvoorziening zijn aangesloten, uit de programmeermodus worden gehaald. Voer hiervoor na opnieuw inschakelen van de spanning met de zender van deze buismotoren een loop- of stop-commando uit of beweeg de zwarte schakelaar (antennesymbool) van binnen naar buiten. Als de zwarte schakelaar (antennesymbool) zich al in deze positie bevindt, schuif de schakelaar naar binnen en weer naar de buitenste positie terug.

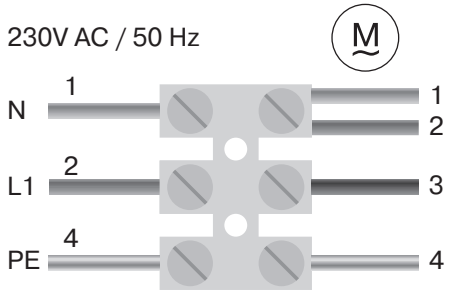
<p>230V AC / 50 Hz</p>  <p>1 = blauw 3 = zwart 2 = bruin 4 = groen-geel</p>	<p>Schakel de spanningsvoorziening van de buismotor uit en na 5 seconden weer in. ▷ De buismotor gaat gedurende 3 minuten in de programmeermodus.</p>	
● 10s	(M) 2x	Druk nu gedurende 10 seconden op de programmeertoets van de nieuwe masterzender. ▷ De buismotor bevestigt. ▶ De nieuwe masterzender werd geprogrammeerd en de oude masterzender werd overschreven.

Buismotor in de programmeermodus zetten met de zwarte schakelaar (antennesymbool)

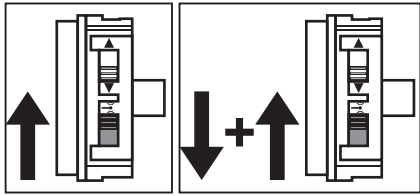
	<p>Schuif de zwarte schakelaar (antennesymbool) in de binnenste positie. Als de zwarte schakelaar (antennesymbool) zich al in deze positie bevindt, schuif de schakelaar naar buiten en weer naar de binnenste positie terug.</p> <ul style="list-style-type: none"> ▸ De buismotor gaat gedurende 3 minuten in de programmeermodus.
<p>● 10s</p>	<p>(M) 2x</p> <p>Druk nu gedurende 10 seconden op de programmeertoets van de nieuwe masterzender.</p> <ul style="list-style-type: none"> ▸ De buismotor bevestigt. ▸ De nieuwe masterzender werd geprogrammeerd en de oude masterzender werd overschreven.

Eindposities instellen met Auto-Install (voor ZIP-toepassingen met zware eindlijst)

Voor een correcte uitvoering van de Auto Install-functie moet het vereiste draaimoment in de onderste eindpositie minimaal 1/3 van het nominaal moment van de gebruikte buismotor bedragen.

Voorbeeld:

Buismotor 12 Nm, wikkelbuis Ø 85 mm ($r = 0,0425$ m, in afgewikkelde staat geen rolluikpantser/zonwering meer op de wikkelbuis). 1/3 van het nominaal moment komt overeen met 4 Nm. Dat betekent bij deze wikkelbuis ca. 9,6 kg vereist minimaal gewicht in de onderste eindpositie (rolluikpantser/zonwering + eindlijst).

Berekening:

$$4 \text{ Nm} / 0,0425 \text{ m} = 94 \text{ N}$$

$$94 \text{ N} / 9,81 \text{ ms}^2 = 9,6 \text{ Kg}$$

i Voor het instellen van de eindposities met Auto-Install heeft u de "meenemer voor hindernisherkenning" nodig. Als tijdens het omlaaglopen de buismotor spanningsvrij geschakeld wordt, begint met het opnieuw omlaaglopen de procedure opnieuw.

▲		<p>Laat de motor omhoog naar de bovenste, continu aanwezige aanslag lopen.</p> <ul style="list-style-type: none"> ▸ De buismotor schakelt vanzelf uit.
▼	(M) 1x	<p>Laat het doek omlaaglopen tot de buismotor vanzelf uitschakelt en omkeert en blijf de bewegingstoets ingedrukt houden. De buismotor loopt nu een omwenteling van de wikkelbuis omhoog en daarna weer omlaag tot op de gevonden onderste eindpositie en schakelt daar uit. Blijf de bewegingstoets ingedrukt houden tot de buismotor 1x bevestigt en daarmee aangeeft dat de gevonden onderste eindpositie werd opgeslagen.</p>
▲		<p>Laat de motor nu nog 2 keer naar de bovenste eindpositie lopen, zodat ook deze vast wordt opgeslagen.</p>

Hindernisherkenning (voor ZIP-toepassingen met zware eindlijst)



Voorzichtig

De hindernisherkenning is alleen in combinatie met de "meenemer voor hindernisherkenning" actief.

Let er bovendien op dat de buismotor tot aan de kraag van de loopring in de buis moet zijn geschoven.

Het gebruik van de hindernisherkenning van de buismotor als persoonsbeveiliging is niet toegestaan. Deze werd uitsluitend ontworpen om de zonwering te kunnen beschermen tegen beschadiging.

Een correct geïnstalleerde buismotor schakelt bij herkenning van hindernissen of storingen van het doek uit en probeert een tweede keer om over de hindernis heen te rijden. Lukt dit niet, dan schakelt de buismotor na de derde poging uit. Ca. 360° vóór de onderste eindpositie breekt de buismotor al na het eerste keer herkennen van een hindernis af en start geen verdere herhalingspogingen.

Het totale aantal pogingen om een gestarte beweging in de desbetreffende eindpositie te voltooien, is begrensd op 10 (verdeeld over meerdere hindernispunten).

Als de omkering wordt onderbroken, is een verder verplaatsingscommando alleen in de omkeerrichting mogelijk. Laat het doek zonder onderbreking zolang lopen tot de buismotor vanzelf stopt. Nu zijn beide bewegingsrichtingen weer mogelijk.

Lokale bediening met een enkelvoudige schakelaar

i Gebruik uitsluitend enkelvoudige puls schakelaars (maakcontacten). Sluit per schakelaar slechts één buismotor aan. De kabellengte tussen buismotor en schakelaar mag niet langer zijn dan 20 m.
De puls schakelaar mag in de eerste 5 seconden na het inschakelen van de netspanning niet worden bediend.

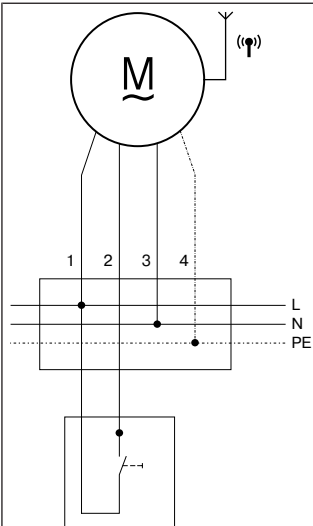

Puls schakelaar (maakcontact)

Aansluiting

1 = zwart	2 = bruin
3 = blauw	4 = groen-geel

Toetscommando's

De bediening geschiedt in de schakelvolgorde "lopen-stop-lopen in tegengestelde richting-stop".

< 1 seconde	Lopen in zelfvergrendeling
> 1 seconde	Lopen in dodeman
Dubbel drukken < 1 seconde	Lopen naar de tussenpositie (afwisselend, indien beide geprogrammeerd zijn)

Programmeren van de looptijden

i Deze functie is alleen mogelijk met „MemoControl“ zenders van het Becker Centronic besturingsprogramma.

Deze buismotor kan telkens een schakeltijd voor OP en NEER lopen opslaan.

In de schuifschakelaarstand „Klok“ wordt het OP en NEER lopen elke 24 uur automatisch herhaald.

De stand van de Hand-/Auto-schuifschakelaar is bij het programmeren van de schakeltijd niet belangrijk. Eerder opgeslagen schakeltijden worden overschreven.

1. Voor de programmering van de looptijd voor NEER moet de buismotor in de bovenste eindpositie en voor de looptijd voor OP in de onderste eindpositie staan.
2. Wacht tot de gewenste tijd waarop het automatische commando moet worden uitgevoerd.
3. Bedien op het gewenste tijdstip de desbetreffende richtingtoets en houd deze ingedrukt tot de buismotor na ca. 6 seconden kort stopt en daarna doorloopt tot de eindpositie.
4. Laat de richtingtoets los.

De buismotor heeft het actuele tijdstip voor deze bewegingsrichting opgeslagen.

Looptijden wissen

i Bij het wissen worden altijd beide looptijden gewist.

Om de looptijd voor OP en NEER te wissen, drukt u gedurende 10 seconden op de STOP-toets. De bevestiging geschiedt door een „klik-klik“-geluid van de buismotor.







De looptijden zijn gewist.

Extra functie doekontlasting activeren/deactiveren met de masterzender

i Bij de doekontlastingsfunctie moet de eindpositie "tot aanslag boven" ingesteld zijn.

Deze functie is bij levering geactiveerd.

Doekontlasting activeren/deactiveren

		Laat het rolluikpantser/de zonwering naar de bovenste eindpositie lopen.
 3s		Druk nu gedurende ca. 3 seconden op de programmeertoets van de masterzender. ▶ De buismotor bevestigt.
 +  +  ▼ 3s		Druk daarna nog eens gedurende ca. 3 seconden op de programmeertoets en ook op de STOP-toets en ▼-toets. ▶ De buismotor bevestigt.

Afvalverwijdering



Het pictogram met de doorgekruiste afvalcontainer op het product duidt op de verplichting om het apparaat gescheiden van het gewone huisvuil af te voeren. Dit product moet aan het einde van zijn gebruikscyclus gescheiden worden afgegeven bij een verzamelpunt voor gebruikte elektrische en elektronische apparatuur.

Het verpakkingsmateriaal moet dienovereenkomstig vakkundig worden afgevoerd.

Onderhoud

Deze buismotoren zijn onderhoudsvrij.

Technische gegevens Ø35

Buismotor	P5-20	P5-30	P9-16
Model	C18		
Type	CPSOF Z1		
Nominaal moment [N m]	5	5	9
Aandrijftoerental [min ⁻¹]	20	30	16
Eindschakelaarbereik	64 omwentelingen		
Aansluitspanning	230 V AC / 50 Hz		
Aansluitvermogen [W]	115	115	110
Nominale stroomopname [A]	0,47	0,47	0,47
Gebruiksmodus	S2 4 min.		
Beschermklasse	IP 44		
Kleinste buis-binnendiameter [mm]	37		
Frequentie	868,3 MHz		
Emissiegeluidsdrukkniveau [dB(A)]	≤ 70		

Technische gegevens Ø45

Buismotor	R8-17	R12-17	R20-17	R30-17	R40-17
Model	C18				
Type	CPSOF Z1				
Nominaal moment [N m]	8	12	20	30	40
Aandrijftoerental [min ⁻¹]	17				
Eindschakelaarbereik	64 omwentelingen				
Aansluitspanning	230 V AC / 50 Hz				
Aansluitvermogen [W]	100	110	160	205	260
Nominale stroomopname [A]	0,45	0,50	0,75	0,90	1,15
Gebruiksmodus	S2 4 min				
Beschermklasse	IP 44				
Kleinste buis-binnendiameter [mm]	47				
Frequentie	868,3 MHz				
Emissiegeluidsdrukkniveau [dB(A)]	≤ 70				

Wat doen, wanneer...?

Probleem	Verhelpen
Buismotor loopt niet.	Nieuwe zender programmeren.
	Zender binnen het bereik van de buismotor brengen.
	Bewegings- of stoptoets op de zender in directe nabijheid van de buismotor ten minste 5x bedienen.
	Batterij(en) in zender correct plaatsen resp. nieuwe batterij(en) gebruiken.
	Elektrische aansluiting controleren.
	Thermische veiligheidsschakelaar in de buismotor is geactiveerd. Wacht tot de thermische veiligheidsschakelaar de buismotor weer vrij schakelt.
Draairichting op de buismotor kan niet worden ingesteld.	Eindposities wissen (zie hoofdstuk "Eindposities wissen") en de draairichting opnieuw instellen.
Draairichting na het wissen van de eindposities klopt niet.	Voer een verandering van draairichting uit met de masterzender of de draairichtingschakelaar op de buismotor.
Buismotor loopt door de eindpositie resp. bereikt de ingestelde eindpositie niet.	Elektrische installatie repareren, eindposities opnieuw instellen.
	Elektrische installatie controleren, externe verbruikers verwijderen, eindposities opnieuw instellen.
	Aanslagen zijn afgebroken of een of meerdere ophangingen zijn gebroken. Installatie repareren; eindposities wissen, vervolgens eindposities opnieuw programmeren.
Buismotor stopt willekeurig, verder lopen in dezelfde richting niet mogelijk.	Buismotor is tijdens gebruik overbelast. Buismotor met een krachtiger draaimoment gebruiken.
	Installatie lichtlopend maken.

Probleem	Verhelpen
Buismotor loopt niet in de opgegeven richting.	Buismotor is oververhit. Na enkele minuten is de buismotor weer gereed voor gebruik.
	Buismotor is defect (loopt ook niet na langere periode van stilstand). Buismotor vervangen.
	Vrijmaken van hindernis, hindernis verwijderen en in de gewenste richting inschakelen.
	Elektrische aansluiting controleren.
Buismotor draait steeds maar ca. 1 seconde.	Buismotor is defect. Buismotor vervangen.
Buismotor schakelt vóór het programmeren van de gewenste 1e eindpositie zelfstandig uit.	Buismotor heeft een toename van het draaimoment herkend. Vrijmaken van hindernis en hindernis verwijderen. Daarna stuurt u over deze positie heen tot aan de gewenste eindpositie.
Instellen van de eindpositie via Auto-Install werkt niet goed.	Gebruik een zwaardere eindlijst.
	Laat de motor naar de gewenste uitloop-eindpositie lopen en stel een punt in.
Buismotor loopt op een hindernis en keert om. Deze controleert echter niet nog eens twee keer of de hindernis nog aanwezig is.	De installatie is nog niet voltooid. Het instellen van de eindpositie "aanslag" 3x aanlopen.

Aansluitvoorbeeld

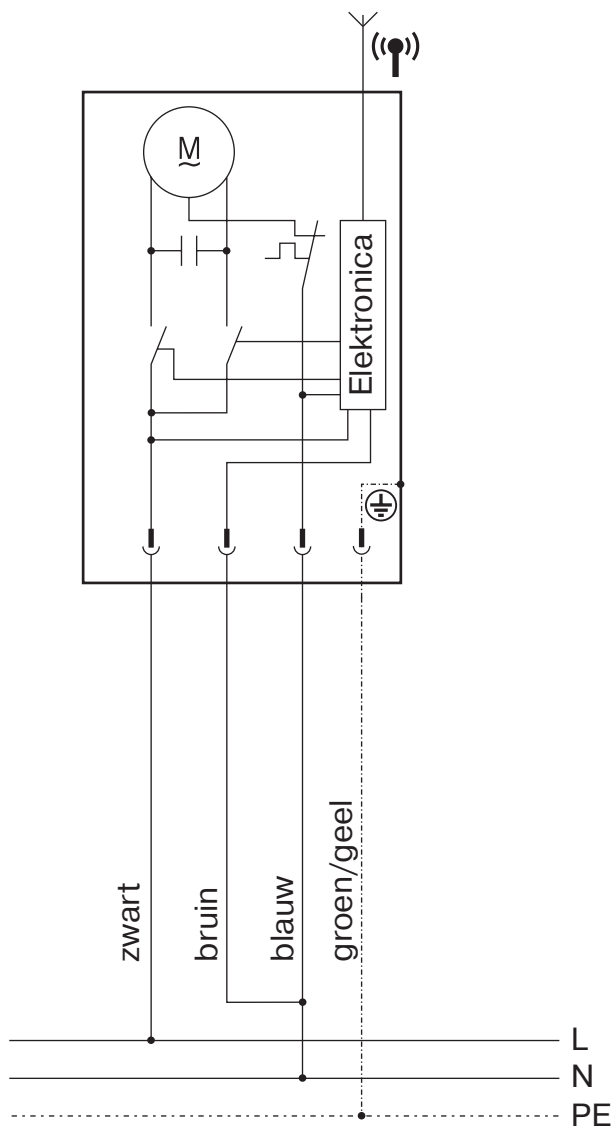

Conformiteitsverklaring

BECKER-ANTRIEBE GMBH
Friedrich-Ebert-Str. 2 – 4
35764 Sinn, Duitsland



BECKER

- Origineel -

EU-conformiteitsverklaring

Documentnr.: **5100 310 063 0**

Hierbij verklaren wij dat de onderstaande productserie

Productnaam: **buismotor**

Type-aanduiding: **P3/30., P4/16., P5/16., P5/20., P5/30., P9/16., P13/9.,
R7/85., R8/17., R12/17., R18/11., R20/17., R30/11., R30/17.,
R35/11., R40/17., R50/11.,
L44/14., L50/11., L50/17., L60/11., L60/17., L70/17., L80/11.,
L80/17., L100/11., L120/11..**

Uitvoering: **C, R, S, F, P, E, O, A0...Z9, +**

vanaf serienummer: vanaf **233300001**

voldoet aan de desbetreffende bepalingen van de volgende richtlijnen:

Richtlijn 2006/42/EG (MD) L157, 09.06.2006

Richtlijn 2014/53/EU (RED) L153, 22.05.2014

Richtlijn 2011/65/EU (RoHS) L174, 01.07.2011

Bovendien werden de beoogde beschermingsdoelstellingen van de **laagspanningsrichtlijn 2014/35/EU** conform supplement I nr.1.5.1 van de richtlijn 2006/42/EG nageleefd.

Toegepaste normen:

DIN EN 60335-1:2020

DIN EN 60335-2-97:2017

DIN EN 61000-6-3:2022

EN 301489-3:2019

EN 14202:2004

Gevolmachtigde voor het samenstellen van de technische documentatie:

Becker-Antriebe GmbH, Friedrich-Ebert-Str. 2 – 4, 35764 Sinn, Duitsland

Deze verklaring van overeenstemming werd opgesteld:

Sinn, 08.08.2023

Plaats, datum

Maik Wiegelmann, directie

Deze verklaring is een bevestiging van de overeenstemming met de genoemde richtlijnen, maar behelst geen toezegging van eigenschappen. Er dient goed nota te worden genomen van de veiligheidsaanwijzingen in de meegeleverde productdocumentatie!

CE Antriebe C_ 5100 310 063 0- _nl

Inbedrijfstelling - Buismotoren - Type C18

Inbedrijfstelling met masterzender



Veranderen van draairichting



Auto-Install

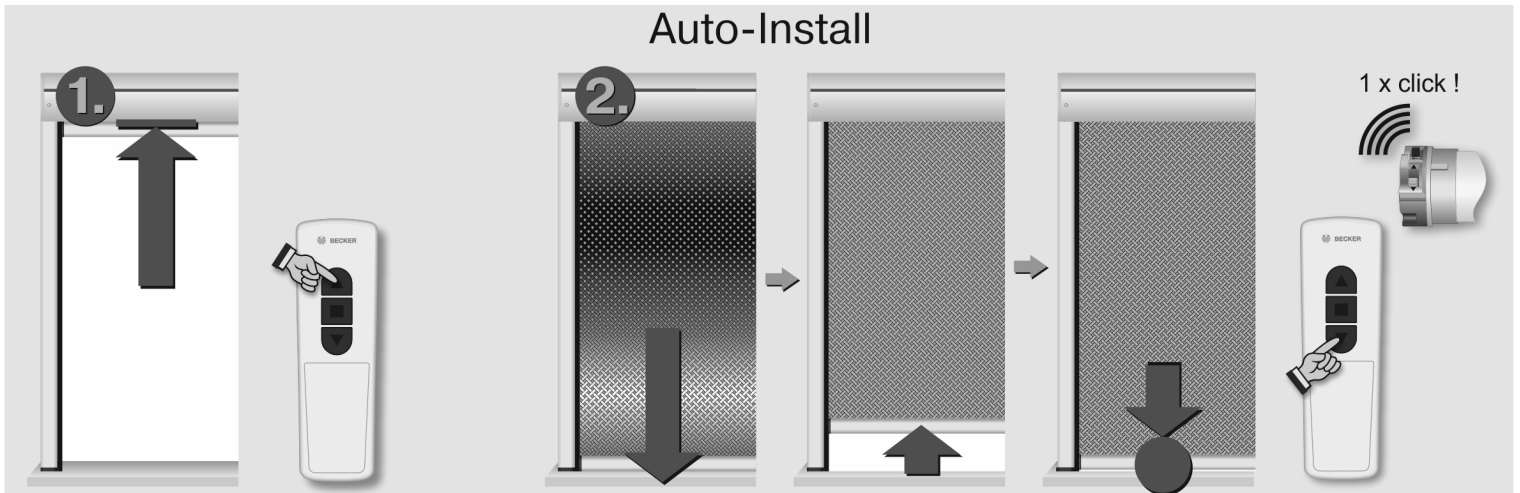

Programmeren van de eindposities



Eindposities wissen



Doek ontlasting activeren / deactiveren

